

SYSTEM

OPTIMA 18

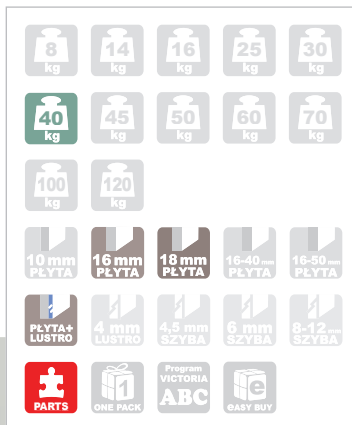

System drzwi przesuwanych z górnym układem jezdny, na torze podwójnym

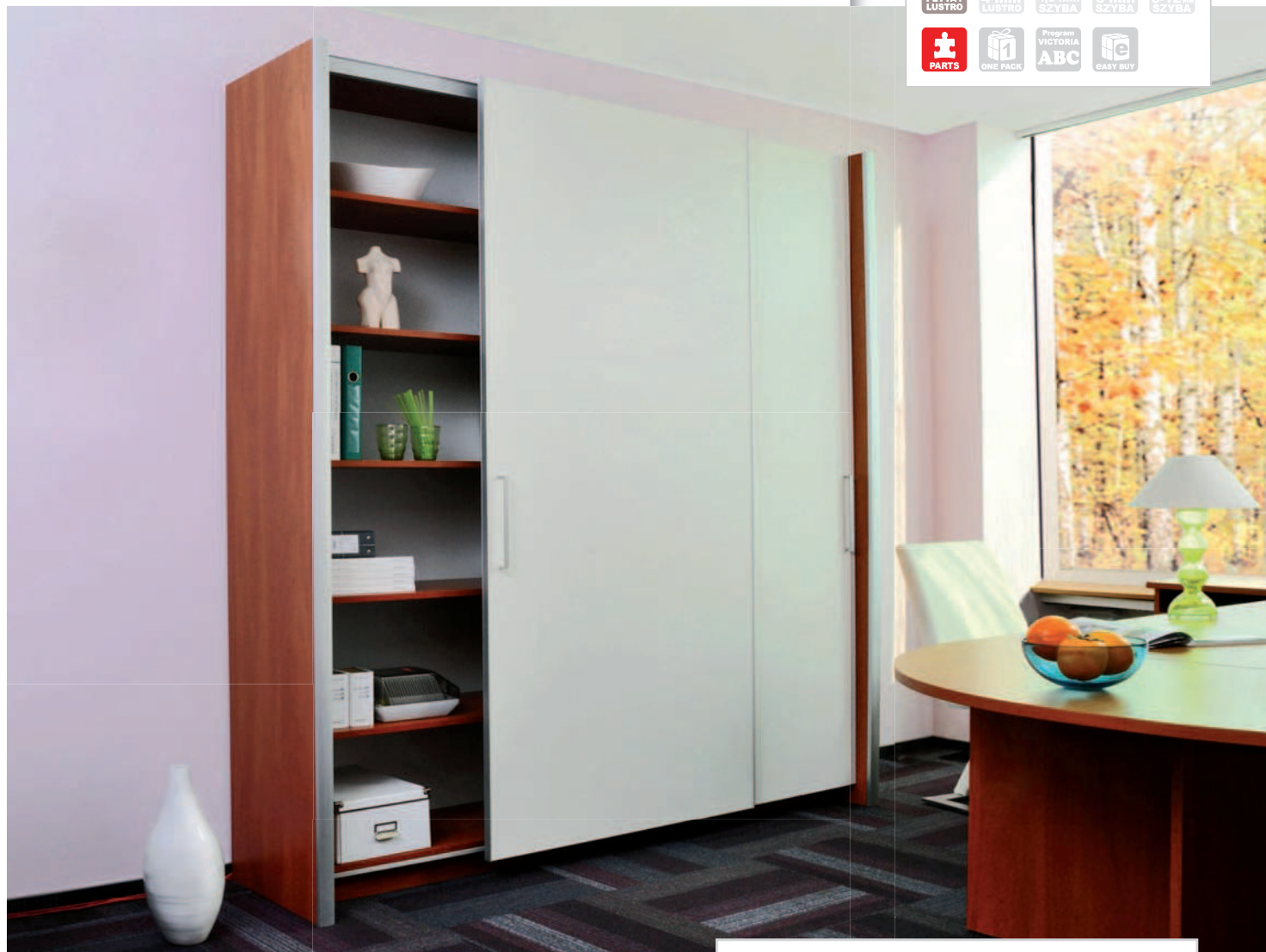

CHARAKTERYSTYKA

► Przeznaczenie	Drzwi przesuwne
► Tor	Podwójny
▼ Układ jezdny	Górny
► Prowadzenie górne	Wózek z łożyskiem kulkowym
► Prowadzenie dolne	Prowadnik metalowy z nakładką
► Konstrukcja	Płytowa
► Grubość wypełnienia	16 - 18 mm
► Rodzaj wypełnienia	Płyta 16 mm lub 18 mm, płyta 12 mm + lustro
► Max. obciążenie skrzydła	40 kg
► Max. długość rączki	2,40 m
► Max. długość toru	2,40 m
► Szczotki odbojowe	Tak
► Szczotki przeciwkurzowe	Tak
► Program sprzedażowy	Poszczególne części dostępne jako osobne artykuły
► Dekorowanie	Brak

ZASTOSOWANIE

► Meble wolno stojące

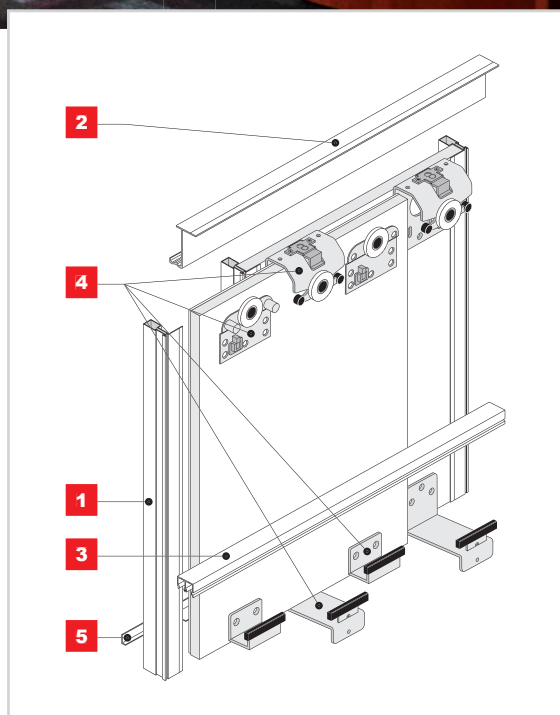



Rączka **OPTIMA 16**



KOD	KOLOR	DŁUGOŚĆ (mm)	OPAK. ZBIORCZE	JEDN. MIARY	CENA
03176	SREBRNY	2400	20	SZT.	

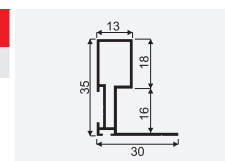

Rączka **OPTIMA 18**



KOD	KOLOR	DŁUGOŚĆ (mm)	OPAK. ZBIORCZE	JEDN. MIARY	CENA
03146	SREBRNY	2400	20	SZT.	

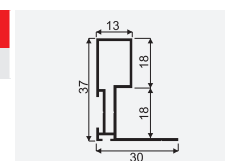

Tor górny **OPTIMA**



KOD	KOLOR	DŁUGOŚĆ (mm)	OPAK. ZBIORCZE	JEDN. MIARY	CENA
03064	SREBRNY	2000	24	SZT.	
03182	SREBRNY	2400	24	SZT.	

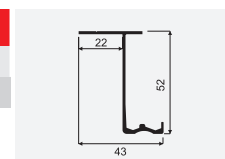

Tor dolny **OPTIMA**



KOD	KOLOR	DŁUGOŚĆ (mm)	OPAK. ZBIORCZE	JEDN. MIARY	CENA
20194	SUROWY	2000	24	SZT.	
20214	SUROWY	2400	24	SZT.	

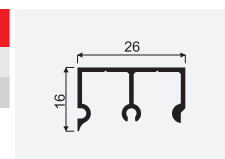

Zestaw **OPTIMA**



ELEMENTY SKŁADOWE ZESTAWU	KOD	do 2 skrzydeł	do 3 skrzydeł
KOD ZESTAWU		10110	10121
Wózek górny przedni OPTIMA	-	2 szt.	2 szt.
Wózek górny tylny zew. OPTIMA	-	1 szt.	2 szt.
Wózek górny tylny środ. OPTIMA	-	1 szt.	2 szt.
Prowadnik dolny tylny OPTIMA	-	2 szt.	2 szt.
Prowadnik dolny przedni OPTIMA	-	2 szt.	4 szt.
Stoper boczny OPTIMA	-	2 szt.	2 szt.
Podpora toru górnego OPTIMA	-	2 szt.	2 szt.
Wkręty	-	1 kpl.	1 kpl.
Instrukcja montażu	-	1 szt.	1 szt.
CENA			



Kątownik **MINI 11x17**

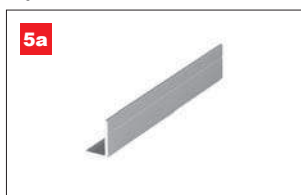

KOD	KOLOR	DŁUGOŚĆ (mm)	OPAK. ZBIORCZE	JEDN. MIARY	CENA
00102	SREBRNY	1700	120	SZT.	
00093	JASNY BRĄZ	1700	120	SZT.	
00108	ZŁOTY	1700	120	SZT.	
00103	SREBRNY	2350	120	SZT.	
00094	JASNY BRĄZ	2350	120	SZT.	
00109	ZŁOTY	2350	120	SZT.	
00104	SREBRNY	3000	120	SZT.	
00095	JASNY BRĄZ	3000	120	SZT.	
00110	ZŁOTY	3000	120	SZT.	

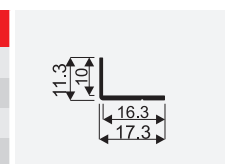

Kątownik **ZW 20x18**



KOD	KOLOR	DŁUGOŚĆ (mm)	OPAK. ZBIORCZE	JEDN. MIARY	CENA
00058	SREBRNY	1700	60	SZT.	
00052	JASNY BRĄZ	1700	60	SZT.	
00061	ZŁOTY	1700	60	SZT.	
00059	SREBRNY	2350	60	SZT.	
00053	JASNY BRĄZ	2350	60	SZT.	
00062	ZŁOTY	2350	60	SZT.	
00060	SREBRNY	3000	60	SZT.	
00054	JASNY BRĄZ	3000	60	SZT.	
00063	ZŁOTY	3000	60	SZT.	

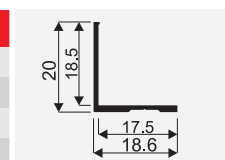

Kątownik **K2 - Decor**

DECOR



KOD	KOLOR	DŁUGOŚĆ (mm)	OPAK. ZBIORCZE	JEDN. MIARY	CENA
00078	SREBRNY	1700	60	SZT.	
00069	JASNY BRĄZ	1700	60	SZT.	
00081	ZŁOTY	1700	60	SZT.	
02934	J. BRĄZ SZCZOTK.	1700	60	SZT.	
00079	SREBRNY	2350	60	SZT.	
00070	JASNY BRĄZ	2350	60	SZT.	
00082	ZŁOTY	2350	60	SZT.	
02935	J. BRĄZ SZCZOTK.	2350	60	SZT.	
00080	SREBRNY	3000	60	SZT.	
00071	JASNY BRĄZ	3000	60	SZT.	
00083	ZŁOTY	3000	60	SZT.	
02936	J. BRĄZ SZCZOTK.	3000	60	SZT.	

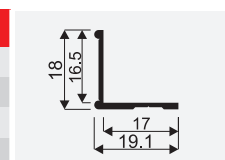

Samodomykacz do drzwi przesuwnych **OPTIMA**

i Zestaw zawiera 2szt. P+L



KOD	OPAK. ZBIORCZE	JEDN. MIARY	CENA
20195	9	KPL..	

Szczotki **ODBOJOWE**
i **PRZECIWKURZOWE**

 Wszystkie szczotki na stronie 365

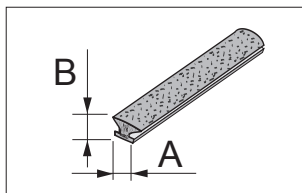

KOD	NAZWA	A (mm)	B (mm)	MONTAŻ	OPAK. ZBIORCZE	JEDN. MIARY	CENA
20020	SZCZOTKA ODB.	4,8	4	B. KLEJU	550	MB.	
20225	SZCZOTKA ODB.	4,8	4	B. KLEJU	10	OPAK. (100 mb)	
20094	SZCZOTKA ODB.	14,5	4	B. KLEJU	200	MB.	
20224	SZCZOTKA ODB.	14,5	4	B. KLEJU	10	OPAK. (50 mb)	

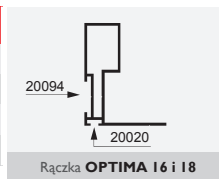



SYSTEM

OPTIMA 18

Instrukcja montażu systemu OPTIMA 18

dla 2 skrzydeł

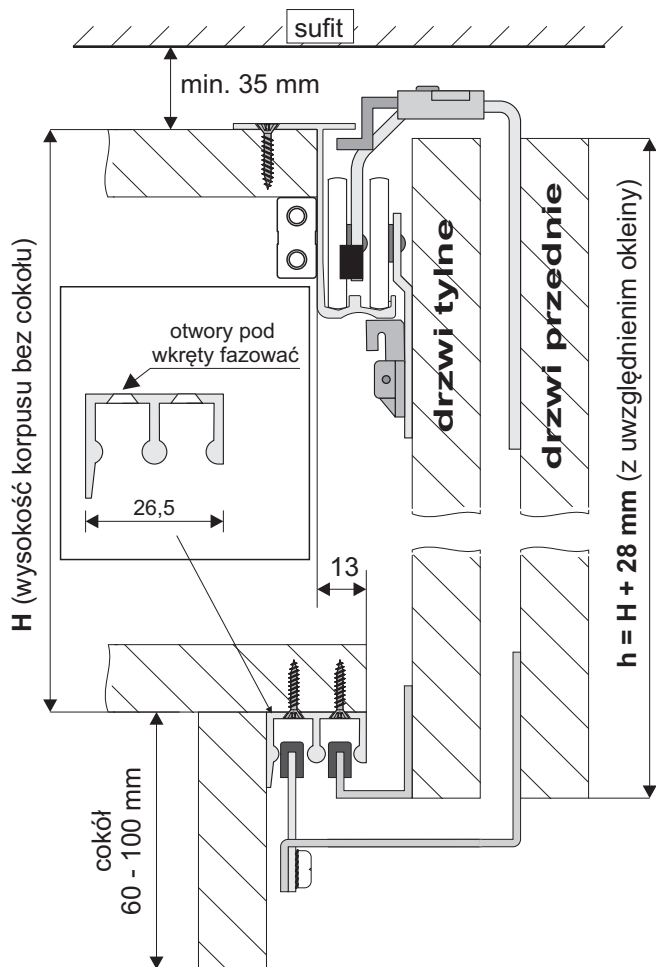
SYSTEM
OPTIMA 18

UWAGA

wysokość drzwi powinna być większa od wysokości korpusu (bez cokołu) o dokładnie 28 mm. Wieniec górny powinien być cofnięty w stosunku do wieńca dolnego o 13 mm i zamocowany bardzo solidnie. Grubość płyty na drzwi: max. 20 mm

Montaż drzwi tylnych 2

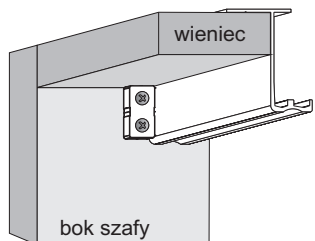
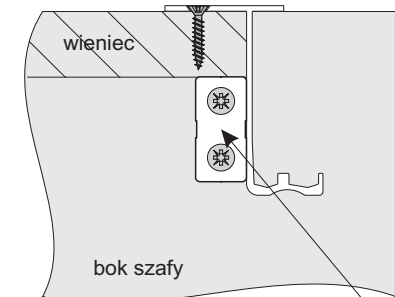
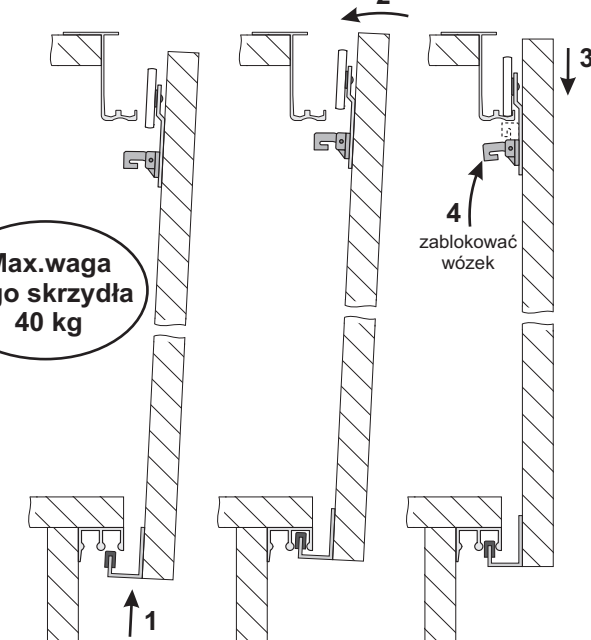

Montaż drzwi przednich 6

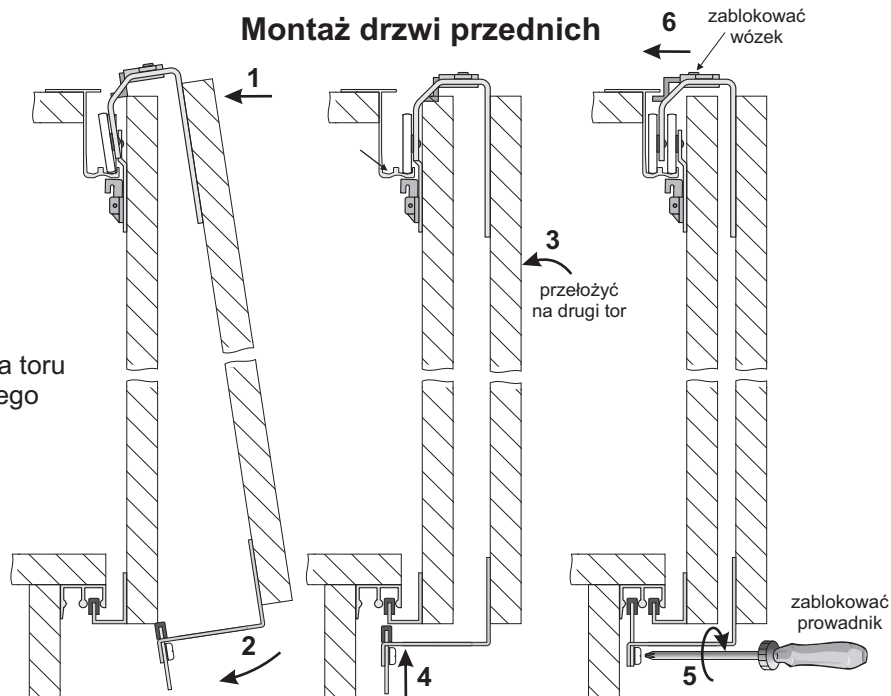

ELEMENTY SKŁADOWE

OPCJA

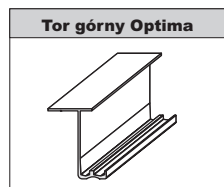

Tor górny Optima

Długość
2,00 m.
2,40 m.

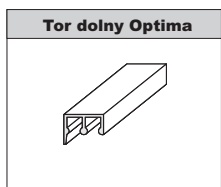

Tor dolny Optima

Długość
2,0 m.
2,4 m.

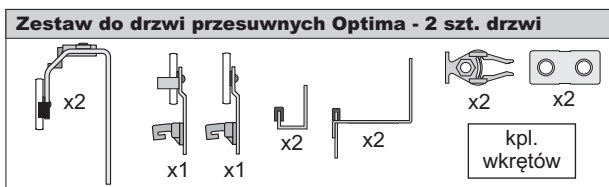

Zestaw do drzwi przesuwanych Optima - 2 szt. drzwi

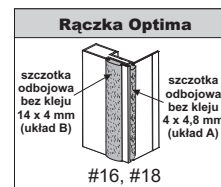

Rączka Optima

szcztka odbojowa bez kleju 14 x 4 mm (układ B)
szcztka odbojowa bez kleju 4 x 4,8 mm (układ A)
#16, #18

Długość
2,4 m.

obliczanie szerokości płyt na drzwi

drzwi bez profili pionowych (z uwzględnieniem obrzeża)

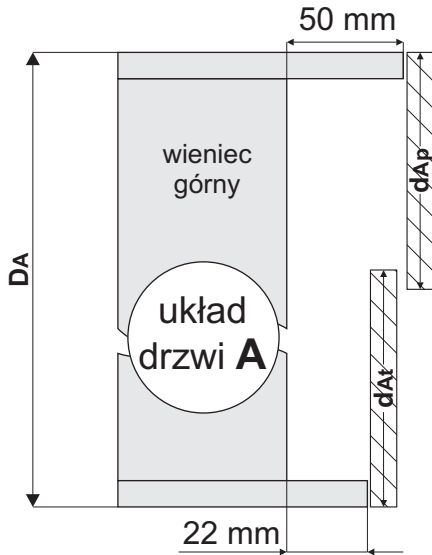

$$d_{Ap} = d_{At} = (D_A + 20 \text{ mm}) : 2$$

drzwi z profilami pionowymi (rączkami)

drzwi tylne - 1 rączka
drzwi przednie - 2 rączki

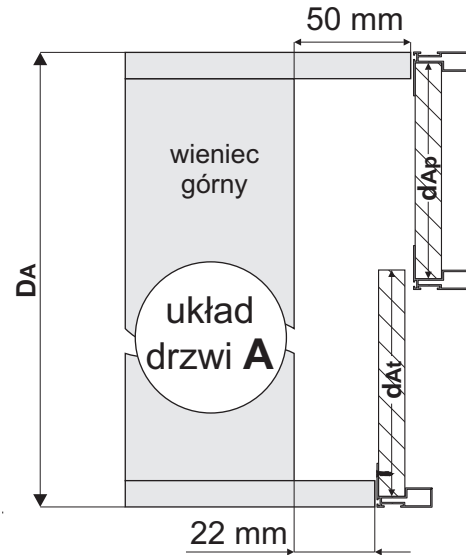

$$d_{Ap} = [(D_A + 20 \text{ mm}) : 2] - 14$$

$$d_{At} = [(D_A + 20 \text{ mm}) : 2] - 7$$

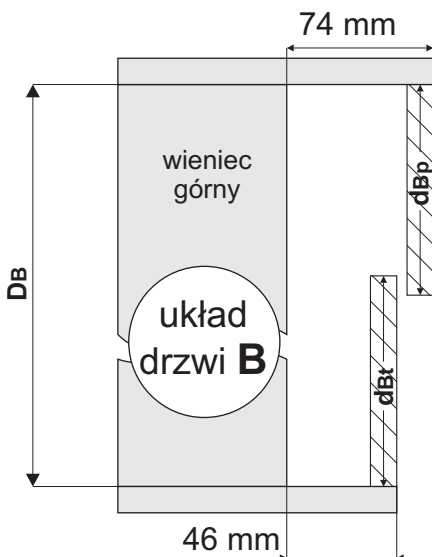
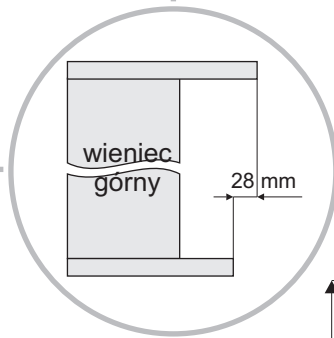

$$d_{Bp} = d_{Bt} = (D_B + 20 \text{ mm}) : 2$$

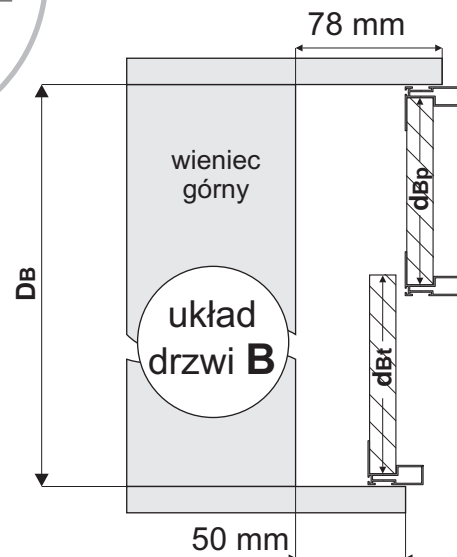

$$d_{Bp} = [(D_B + 20 \text{ mm}) : 2] - 14$$

$$d_{Bt} = [(D_B + 20 \text{ mm}) : 2] - 7$$

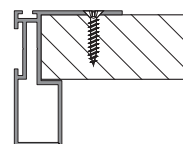

rączkę mocować min. 4 wkrętami

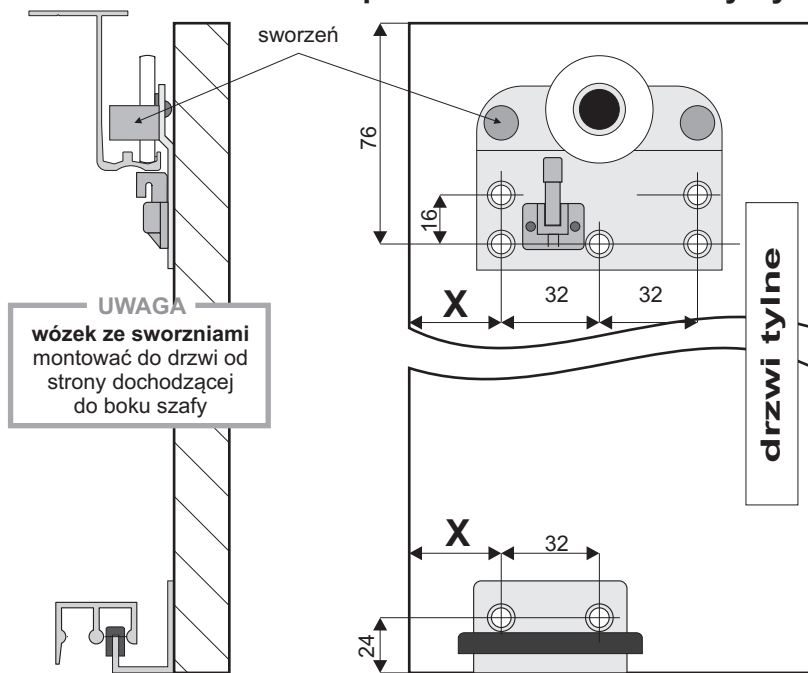
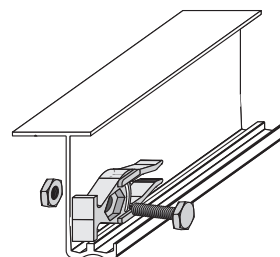
**Montaż wózków i prowadników do drzwi tylnych****Montaż stoperów do toru górnego****drzwi tylnie (układ A i B)**

drzwi bez i z profilami pionowymi (rączkami)

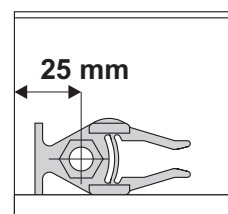
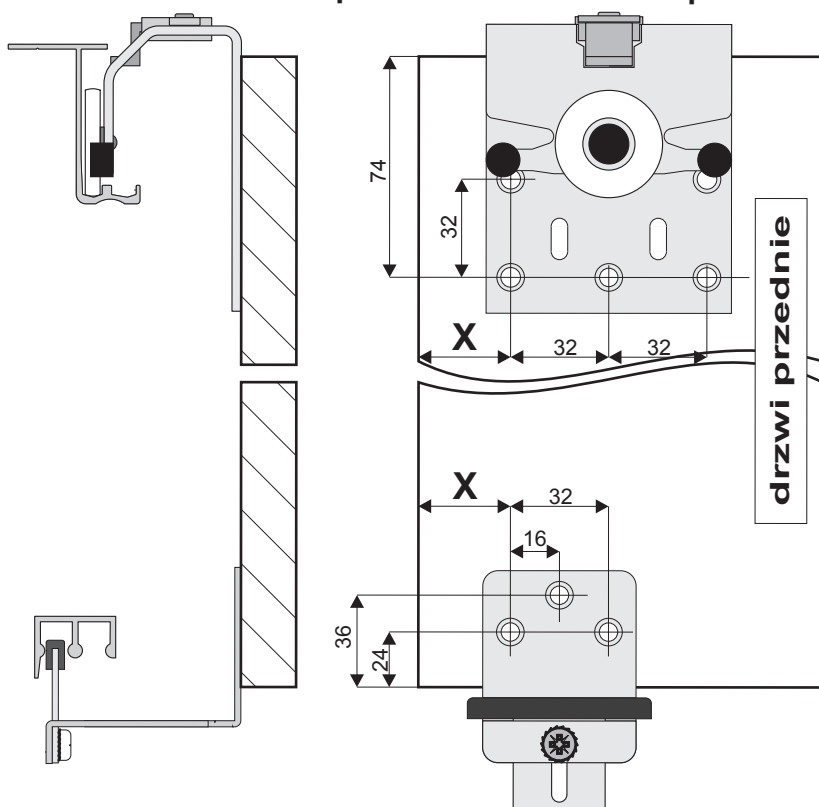
**Montaż wózków i prowadników do drzwi przednich****drzwi przednie (układ A i B)**

drzwi bez i z profilami pionowymi (rączkami)

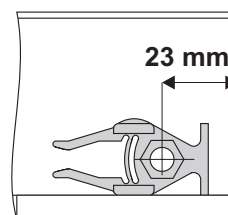

wymiar	drzwi bez profili pionowych		drzwi z profilami pionowymi (rączkami)	
	układ drzwi A	układ drzwi B	układ drzwi A	układ drzwi B
x	58 mm	40 mm	51 mm	31 mm



Opcjonalnie, zamiast stoperów można zastosować samodomykacze **Optima** kupowane oddzielnie



Opcja z lustrem (tylko na drzwiach przednich)
układ drzwi A i B

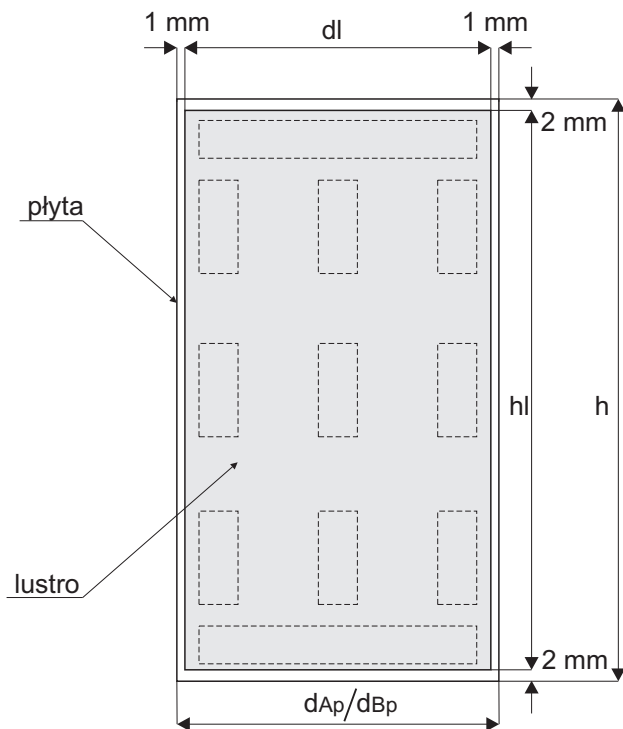

Linia przerywaną zaznaczono
miejsca przyklejenia taśmy
dwustronnej.

UWAGA :
przed naklejeniem taśmy
dwustronnej, powierzchnie styku
płyty z lustrem należy odłuścić.

wymiary lustra

$$dl = d_{Ap}/d_{Bp} - 2 \text{ mm}$$

$$hl = h - 4 \text{ mm}$$

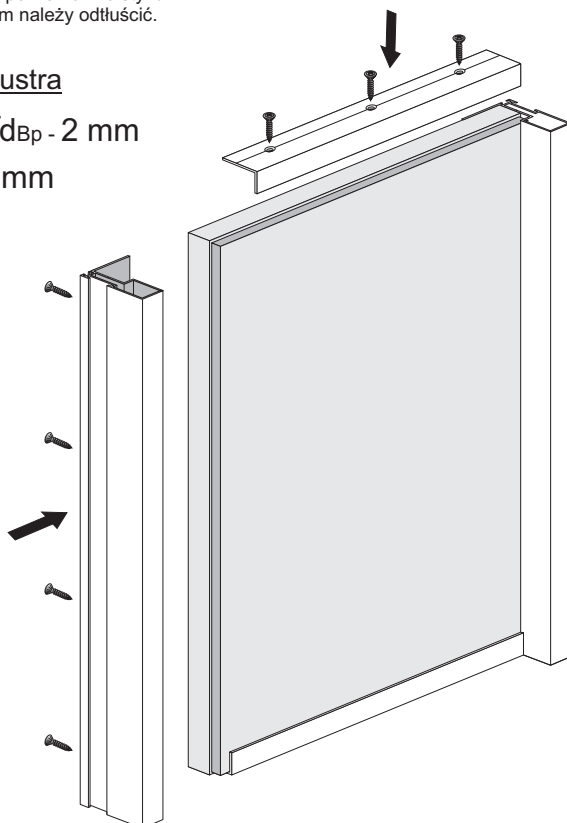

UWAGA !

Ze względu na zastosowanie kątownika,
rączka powinna być dłuższa o 3 mm
od wymiaru wysokości płyty
(wysunięcie za płytę: 1,5 mm - góra,
1,5 mm - dół)

stosować kątownik Mini

Sposób montażu rączki
OPTIMA # 16

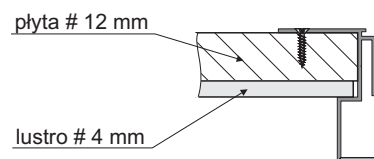

Sposób montażu kątownika MINI

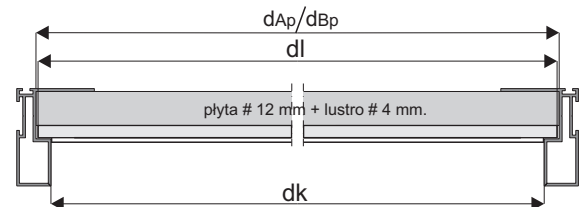
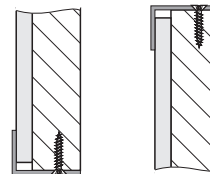

dk - długość kątownika Mini

$$dk = d_{Ap} - 12 \text{ mm}$$

ze względów estetycznych, długość
kątownika zaleca się wyznaczyć
po zamontowaniu rączek.

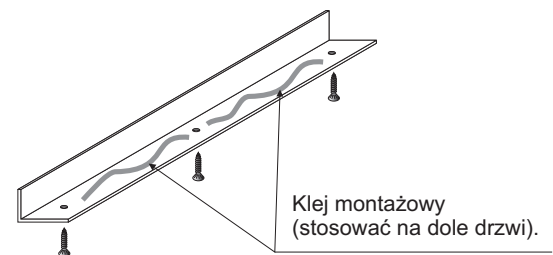

UWAGA !

Kątownik musi być przykręcony do płyty
minimum trzema wkrętami $\varnothing 3 \times 25$.



SYSTEM

OPTIMA 18

Instrukcja montażu systemu OPTIMA 18

dla 3 skrzydeł

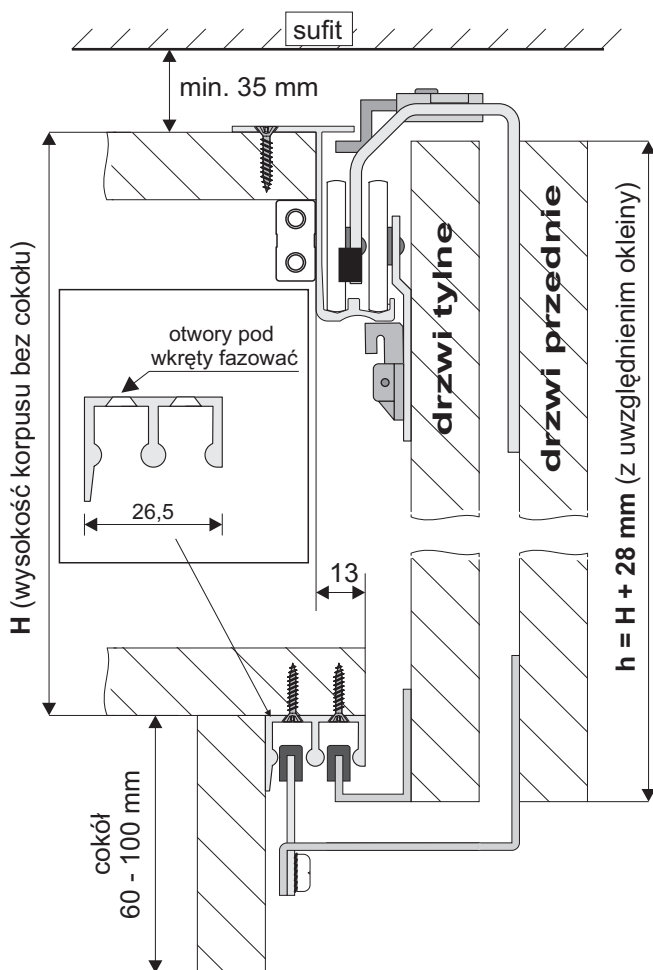

UWAGA

wysokość drzwi powinna być większa od wysokości korpusu (bez cokołu) o dokładnie 28 mm. Wieniec górny powinien być cofnięty w stosunku do wienca dolnego o 13 mm i zamocowany bardzo solidnie. Grubość płyty na drzwi: max. 20 mm

Montaż drzwi tylnych

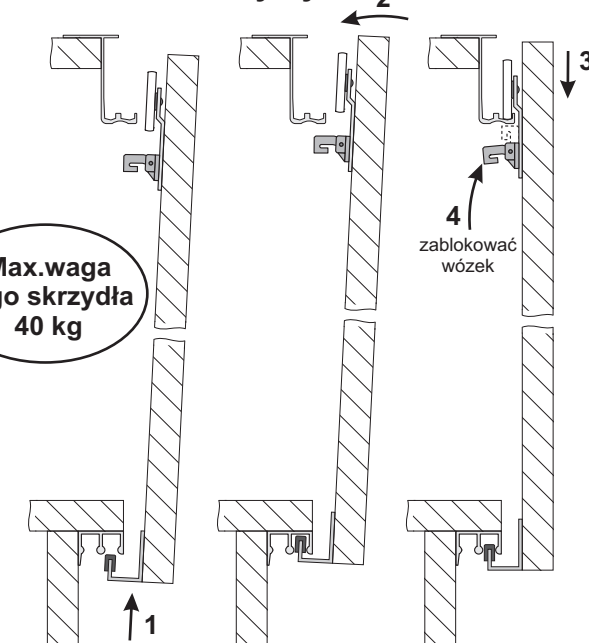

Montaż drzwi przednich

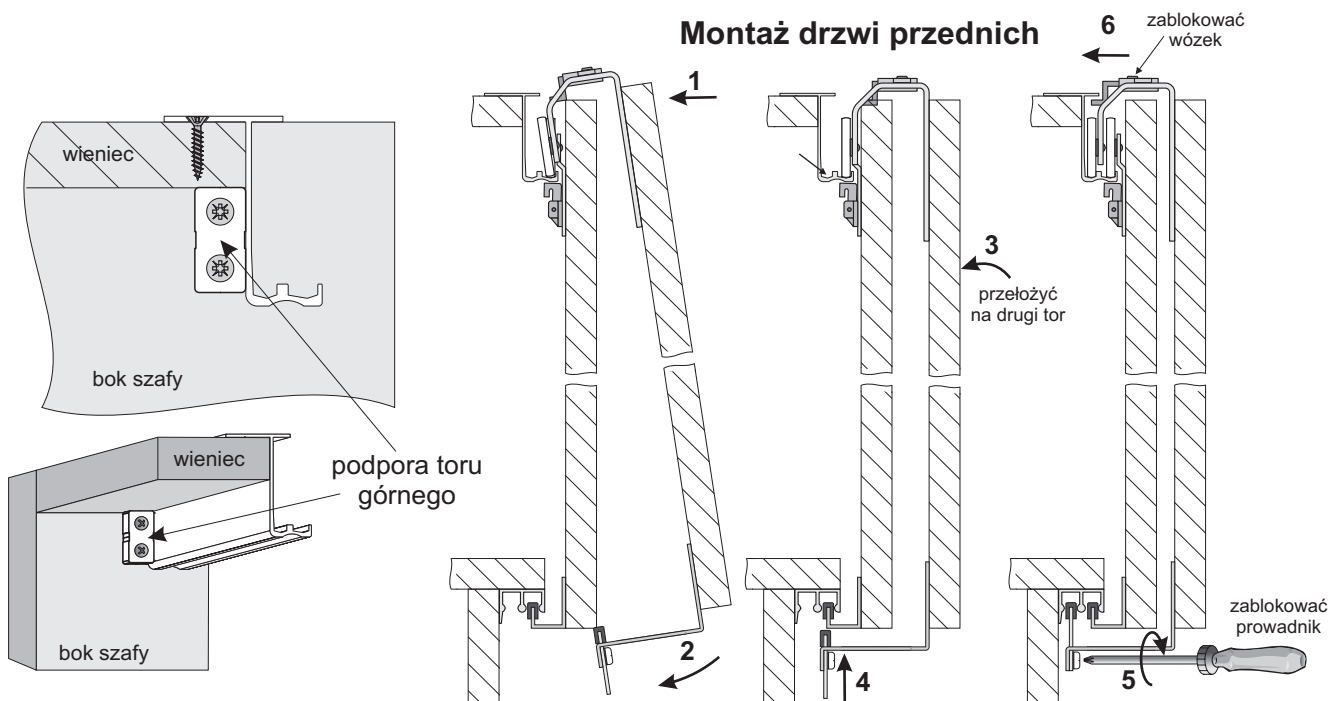

ELEMENTY SKŁADOWE

OPCJA

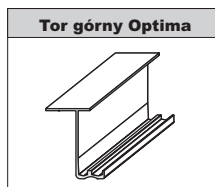

Długość
2,00 m.
2,40 m.

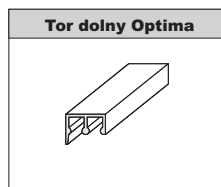

Długość
2,0 m.
2,4 m.

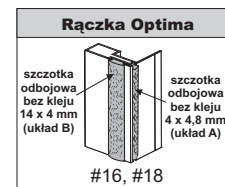
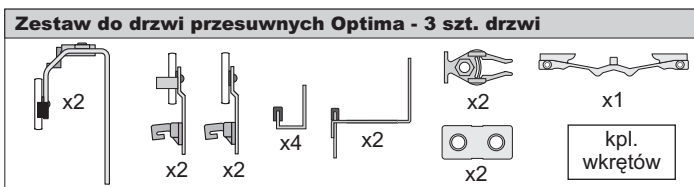

Długość
2,4 m.

obliczanie szerokości płyt na drzwi

drzwi bez profili pionowych (z uwzględnieniem obrzeża)

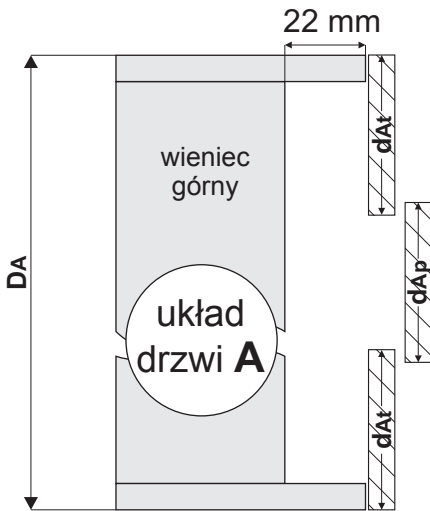

$$d_{Ap} = d_{At} = (D_A + 40 \text{ mm}) : 3$$

drzwi z profilami pionowymi (rączkami)

drzwi tylne - 1 rączka
drzwi przednie - 2 rączki

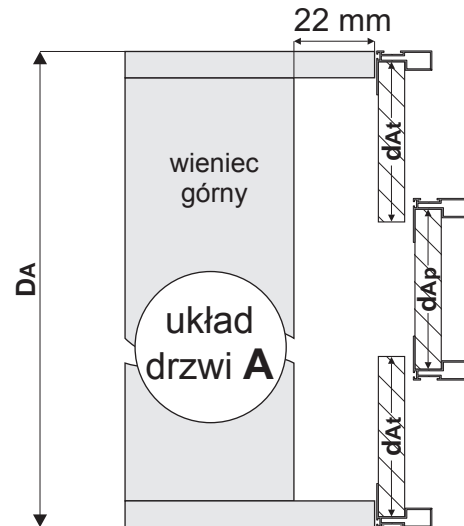

$$d_{Ap} = [(D_A + 40 \text{ mm}) : 3] - 14$$

$$d_{At} = [(D_A + 40 \text{ mm}) : 3] - 7$$

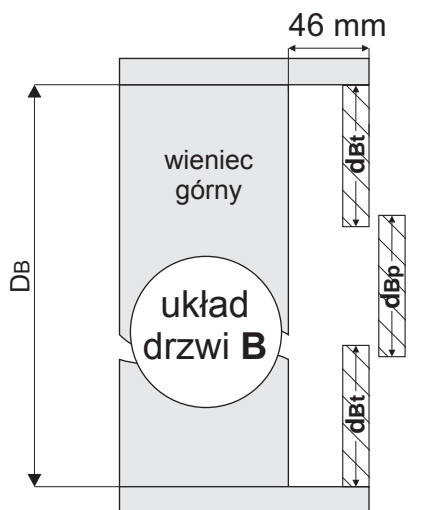

$$d_{Bp} = d_{Bt} = (D_B + 40 \text{ mm}) : 3$$

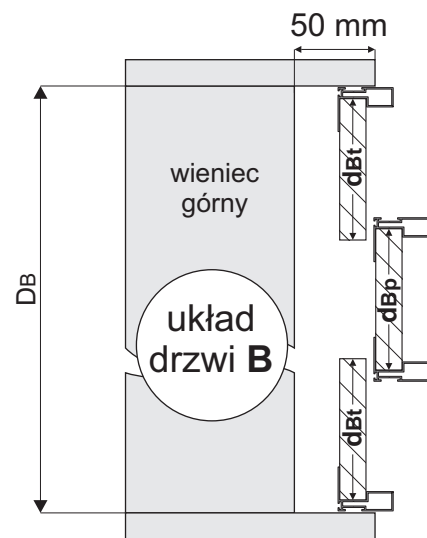

$$d_{Bp} = [(D_B + 40 \text{ mm}) : 3] - 14$$

$$d_{Bt} = [(D_B + 40 \text{ mm}) : 3] - 7$$

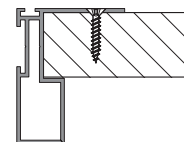

rączkę mocować min. 4 wkrętami



SYSTEM

OPTIMA 18Instrukcja montażu systemu **OPTIMA 18**

dla 3 skrzydeł

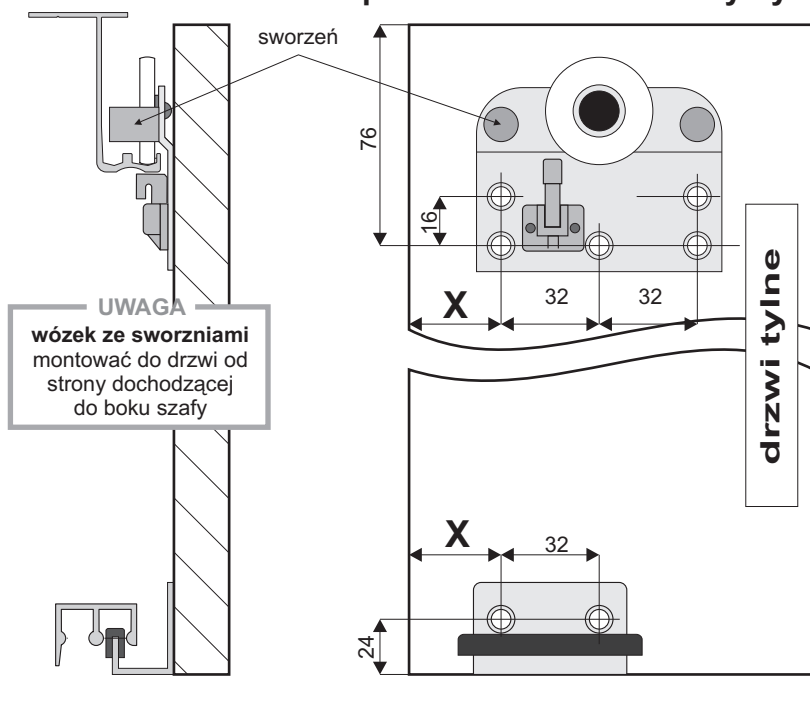
Montaż wózków i prowadników do drzwi tylnych

Montaż stoperów do toru górnego

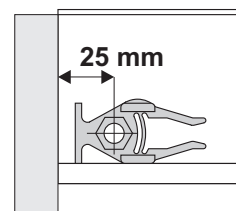
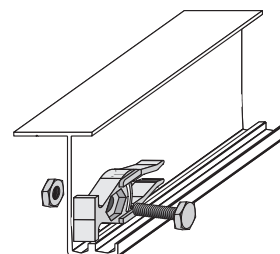
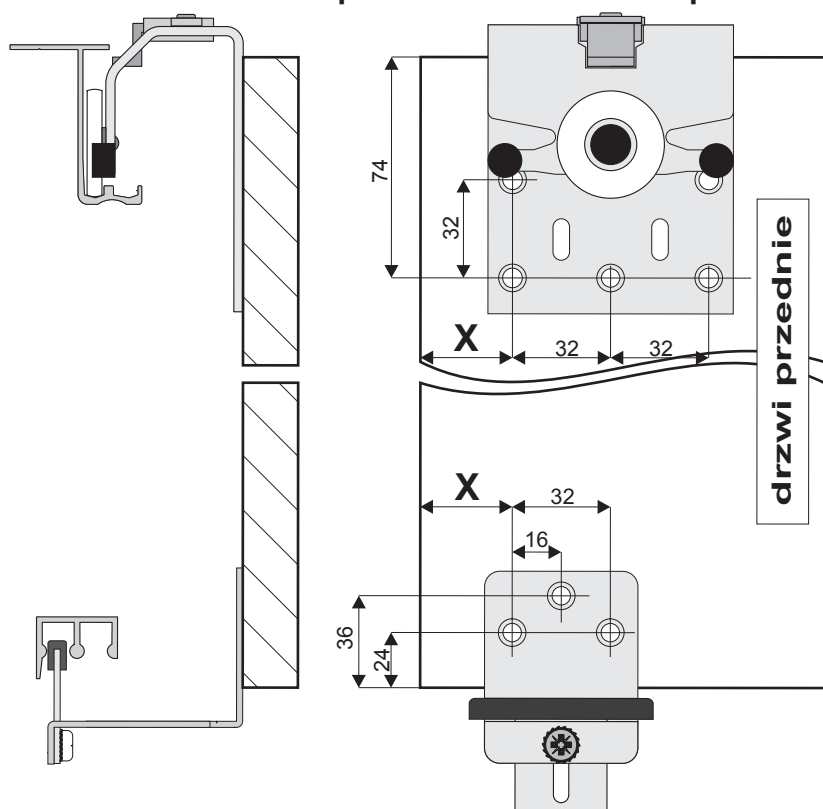
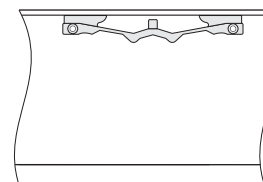
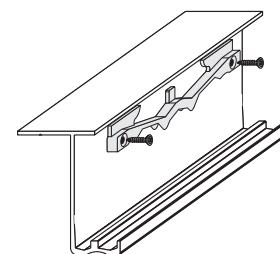
drzwi tylne (układ A i B)**drzwi bez i z profilami pionowymi (rączkami)****Montaż wózków i prowadników do drzwi przednich****drzwi przednie**
(przykręcić po ustawieniu drzwi)

wymiar	drzwi bez profili pionowych		drzwi z profilami pionowymi (rączkami)	
	układ drzwi A	układ drzwi B	układ drzwi A	układ drzwi B
X	58 mm	40 mm	51 mm	31 mm

! Opcjonalnie, zamiast stopera można zastosować samodomykacze **Optima** kupowane oddzielnie (tylko do drzwi tylnych)

Opcja z lustrem (tylko na drzwiach przednich)
układ drzwi A i B

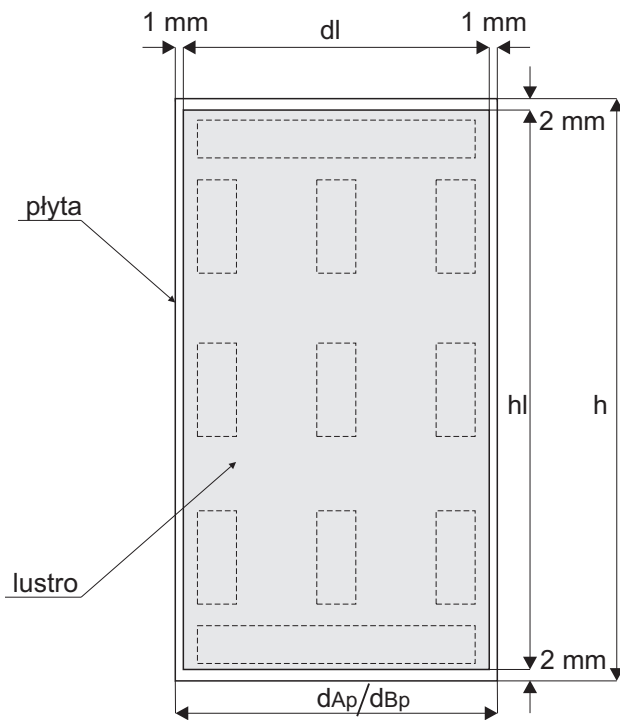

Linią przerywaną zaznaczono
miejsca przyklejenia taśmy
dwustronnej.

UWAGA :
przed naklejeniem taśmy
dwustronnej, powierzchnie styku
plyty z lustrem należy odłuścić.

wymiary lustra

$$dl = d_{Ap}/d_{Bp} - 2 \text{ mm}$$

$$hl = h - 4 \text{ mm}$$

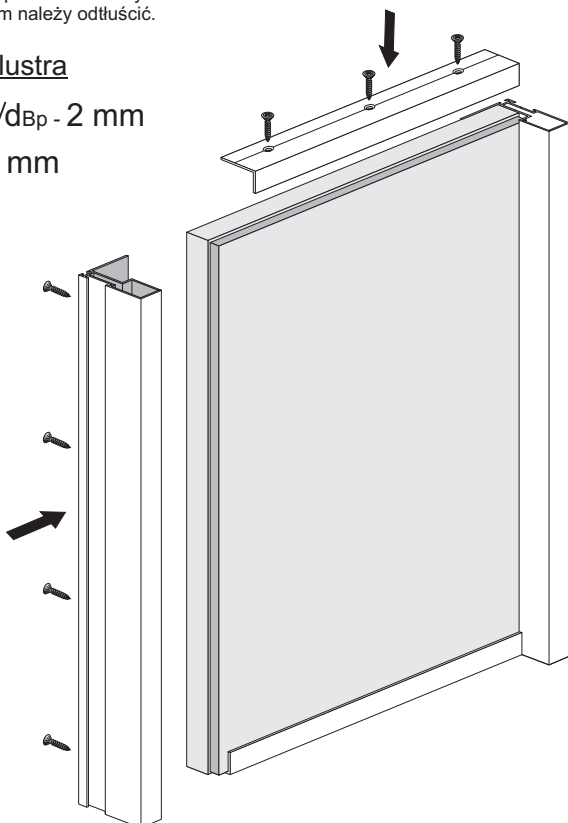

UWAGA !

Ze względu na zastosowanie kątownika,
rączka powinna być dłuższa o 3 mm
od wymiaru wysokości płyty
(wysunięcie za płytę: 1,5 mm - góra,
1,5 mm - dół)

stosować kątownik Mini

Sposób montażu rączki
OPTIMA # 16

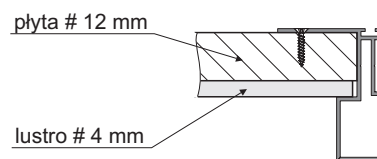

Sposób montażu kątownika MINI

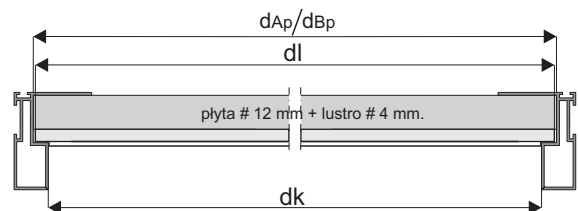
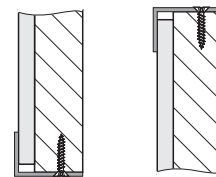

dk - długość kątownika Mini

$$dk = d_{Ap} - 12 \text{ mm}$$



ze względów estetycznych, długość
kątownika zaleca się wyznaczyć
po zamontowaniu rączek.

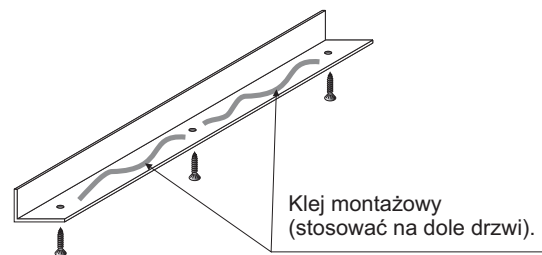

UWAGA !

Kątownik musi być przykręcony do płyty
minimum trzema wkrętami $\varnothing 3 \times 25$.