





Zachowaj kolejność montażu.

- **1** **2** **3** **4**

dla każdego z elementów

- **A** **B** **C**

oraz profili

- **I** **II**

**Mocowanie toru górnego.**  
Otwory pod wkręty mocujące tor górny należy fazować.

**Zawias górny w lewym skrzydle drzwi**      **Zawias górny w prawym skrzydle drzwi**

**UWAGA !!!**  
Zawias górny może być mocowany w lewym lub prawym skrzydle drzwi, po odpowiednim przełożeniu sworznia (S).

Aby przełożyć sworzeń zawiasu górnego S należy odkręcić sworzeń, a następnie wkręcić z przeciwnej strony korpusu.

**Przecięcie na sworzeń zawiasu górnego (B)**

22  
10  
3

3x16  
3  
1  
II  
I  
2  
2,5x16  
3,5x9  
1  
II  
2  
24,5  
23  
I  
II

otwory pod mocowanie zawiasu- Ø2,5 mm

wkręt dociskowy M4x6 dokręcić po wyregulowaniu skrzydeł

Max. waga drzwi 50 kg (2 x 25 kg)

wypełnienie płyta ≠ 18 mm

12  
10  
20  
ø5  
ø6

**Rozstaw otworów do mocowania korpusu wózka (A)**

10  
20  
10  
20  
10

**Rozstaw otworów do mocowania zawiasu górnego i zawiasu dolnego (B)**

**mocowanie gniazda zawiasu dolnego**

**ELEMENTY SKŁADOWE**



Długość 2,7 m.



Długość 2,7 m.



Długość 1,2 m, 1,8 m, 3,0 m, 3,6 m.

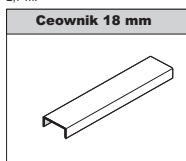

Długość 3,0 m.



**Zestaw do drzwi składanych ZSE-18 PLUS Prince**

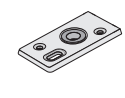
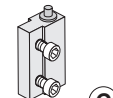
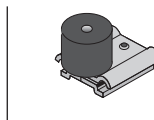
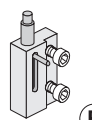
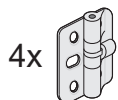
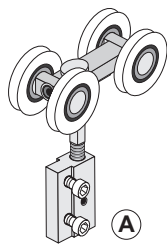

- |   |           |  |
|---|-----------|--|
| blachowkręt 3,5 x 9,5 (zawias sprężynowy) | - 16 szt. |  |
| wkręt docisk. M4 x 6                      | - 1 szt.  |  |
| wkręt 2,5 x 16 (rączki)                   | - 16 szt. |  |
| wkręt 3,5 x 16 (gniazdo zaw. dolnego)     | - 3 szt.  |  |
| wkręt 3 x 16 (tory)                       | - 6 szt.  |  |
| kluczyk imbusowy 2                        | - 1 szt.  |  |

Światło otworu

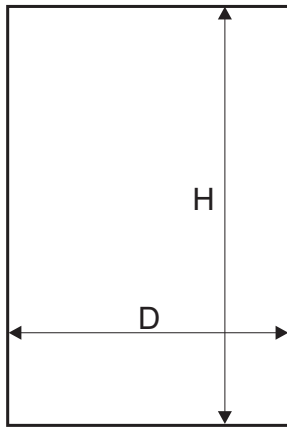

Długość rączki = wysokość skrzydła drzwi

wypełnienie skrzydła - płyta #18 mm.

wysokość skrzydła drzwi - h	$h = H - 48 \text{ mm}$
wysokość płyty - hp	$hp = h - 2 \text{ mm}$
szerokość skrzydła drzwi - d	$d = (D - 12 \text{ mm}) : 2$
szerokość płyty - dp	$dp = d - 24 \text{ mm}$
długość ceownika góra/dół - Pz i Pw	wyznaczamy po złożeniu skrzydła

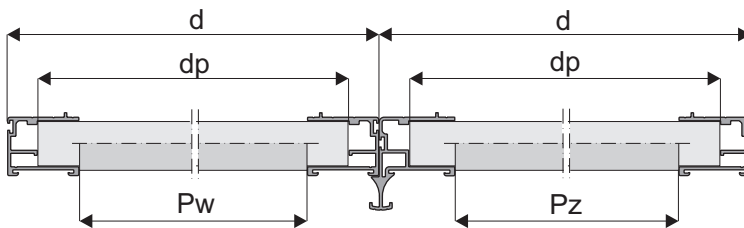

**UWAGA !**

**Rączkę PRINCE 01 montujemy na skrzydło z zawiasami.**

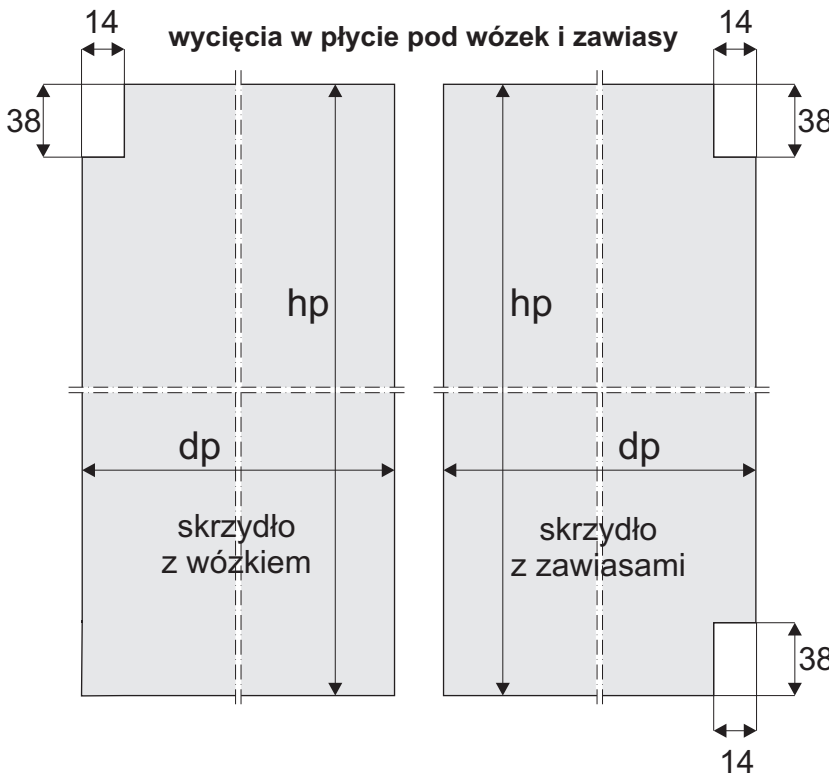

skrzydło z wózkiem    skrzydło z zawiasami

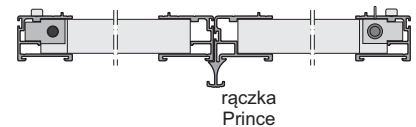

**Drzwi otwierane na prawą lub lewą stronę.**

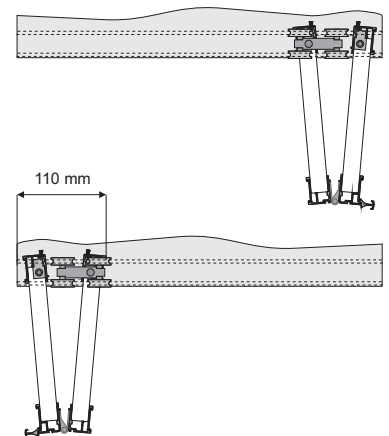

sposób wsuwania taśmy dekoracyjnej ABS w profilach

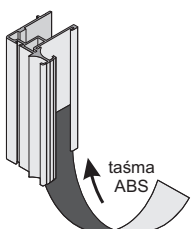

Rączka "Prince"

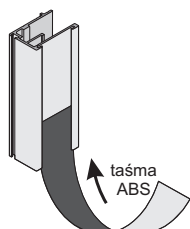

Profil pionowy "Prince"

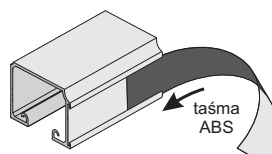

Tor górny "Exclusive"

**OSTRZEŻENIE**

**Nie łączy dwóch zestawów.**

